

ISTRUZIONI DI MONTAGGIO

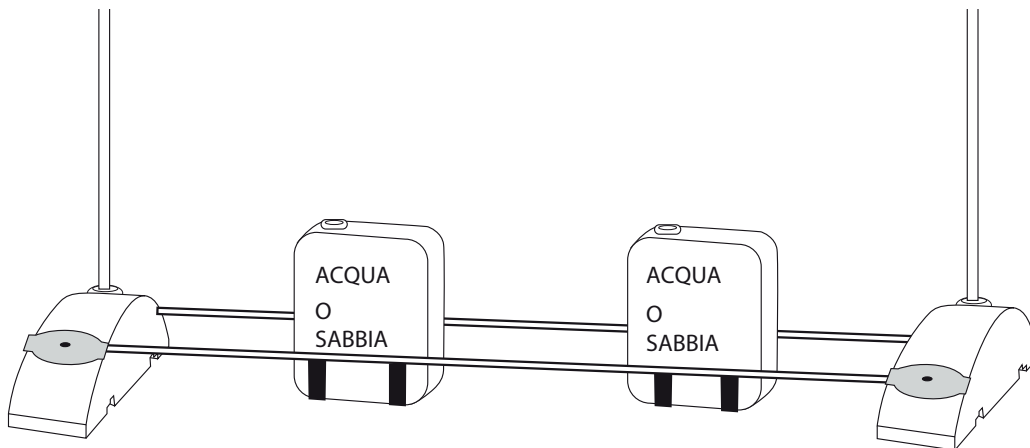
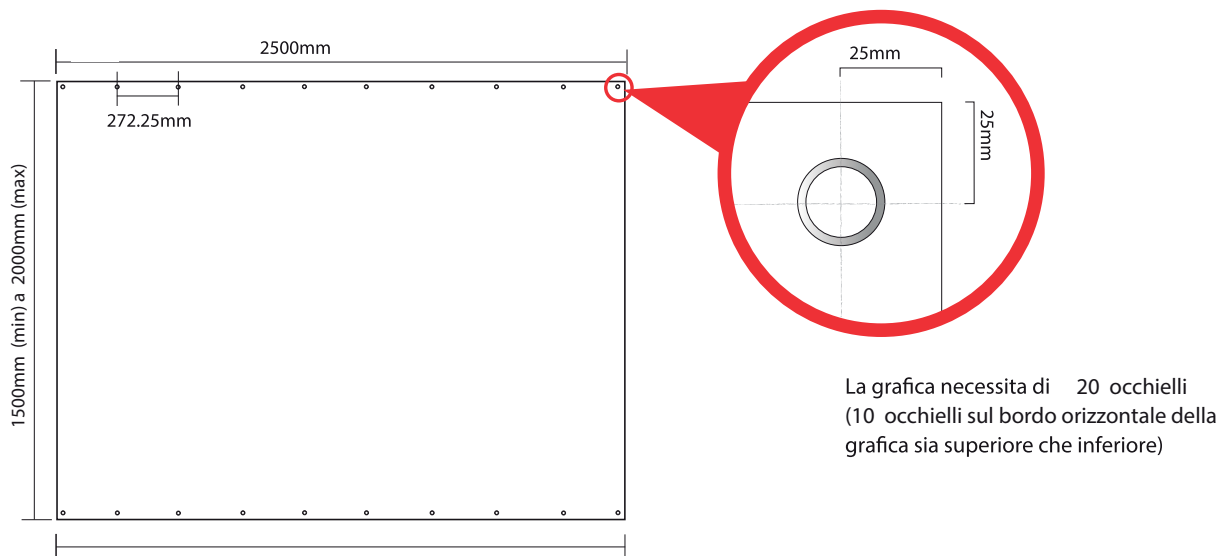

Big Banner Stand è adatto ad uso interno ed esterno.
Se usato all'esterno, è necessario zavorrarlo.

Dimensioni della struttura:

Altezza massima 3000mm c.a.
Dimensioni della base: 800x240mm c.a.

Peso:
13.4Kg c.a.
Il peso indicato non include le grafiche.

Ogni base può contenere fino a 28l. d'acqua.

Dimensioni grafiche:

1500mm (h-min.) - 2000mm (h-max) x 2500mm

Supporto:
Banner, rete mesh, tessuto per stampa sublimatica.

Informazioni aggiuntive:

Alluminio e base in plastica sagomata di colore grigio

ISTRUZIONI DI MONTAGGIO

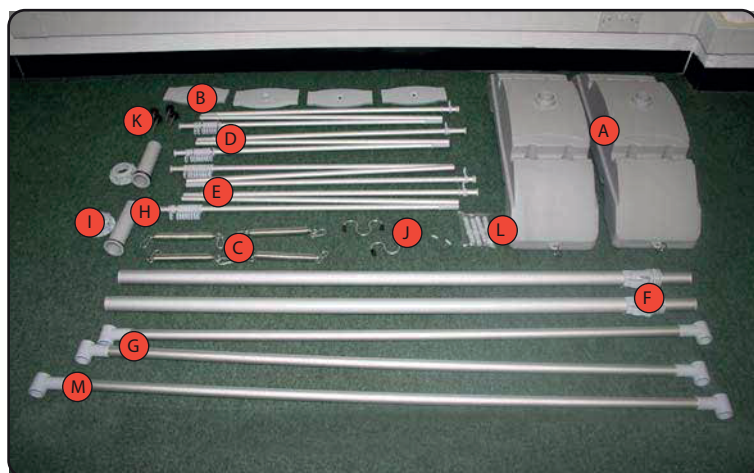

- Il kit include:
- 2 basi (A)
 - 4 copribase (B)
 - 4 molle (C)
 - 2 aste profilo superiore (D)
 - 2 aste profilo inferiore (E)
 - 2 aste telescopiche (F)
 - 2 aste per base (G)
 - 2 tubi per base (H)
 - 2 viti per base (I)
 - 2 ganci di supporto della grafica (J)
 - 2 viti per asta telescopica (K)
 - 4 x spare bungee ends (L)
 - 1 asta di supporto di testa (M)

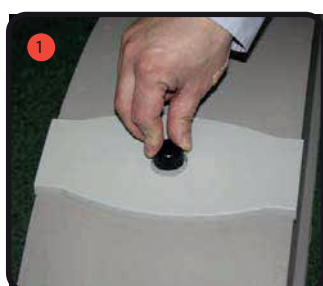

1 Svita le 4 viti per base dalle basi e mettile da parte.

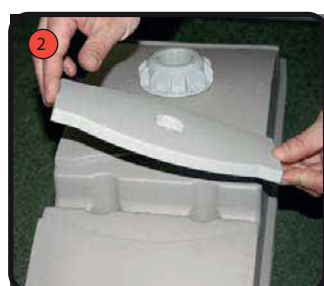

2 Togli i 4 copribase e mettili da parte.



3 Svita il tappo centrale dalla base.

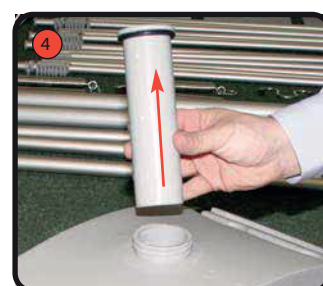

4 Rimuovi i tubi dalla base. Riempi ogni base con acqua o sabbia e poi riposiziona i tubi nella base e riavvita la vite.

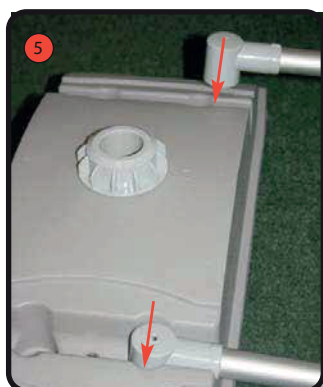

5 Prendi le 2 aste per base e inseriscile nella base. Ripeti lo stesso passaggio anche per la seconda base.

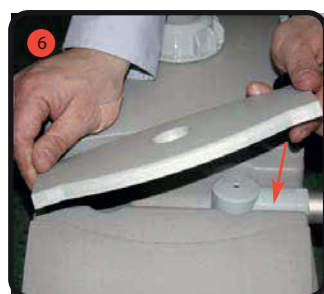

6 Riposiziona i 4 copribase.



7 Fissa i copribase con le 4 viti per base tolte in precedenza.

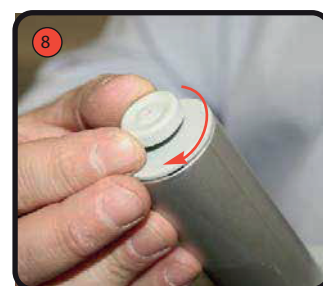

8 Svita la vite dal top di ogni asta telescopica e mettile da parte.

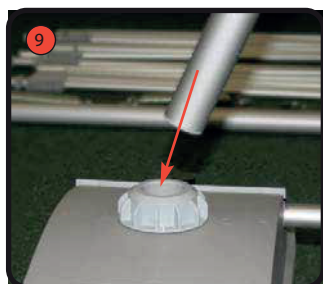

9 Prendi l'asta telescopica e infilala nella base. Ripeti la stessa azione per la seconda base.

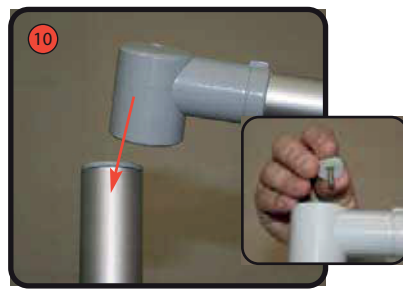

10 Inserisci l'asta di supporto di testa sul top di ogni asta telescopica e fissala con le viti rimosse precedentemente.

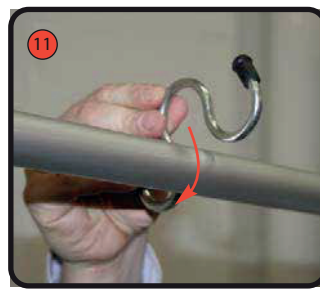

11 Posiziona i 2 ganci di supporto per la grafica sul top di ogni profilo superiore.

ISTRUZIONI DI MONTAGGIO

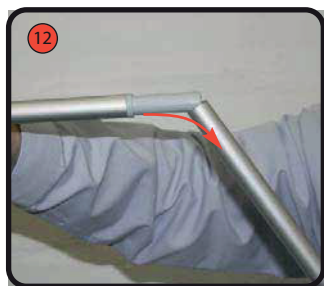

Assembla 1 asta profilo superiore e 1 asta profilo inferiore.

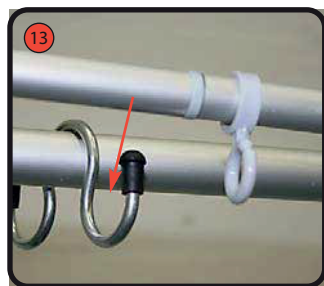

Appoggia l'asta profilo superiore (asta SENZA anello metallico) su ogni gancio di supporto.



Prendi il bordo superiore orizzontale della grafica e attacca ogni occhiello sui ganci di plastica sull'asta orizzontale superiore. Distanziali uniformemente.



Attacca un lato delle molle ad ogni anello della base.



Attacca l'altro lato della molla all'anello dell'asta del profilo inferiore.

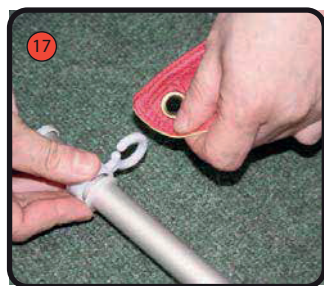

Prendi il bordo inferiore orizzontale della grafica e attacca ogni occhiello al gancio di plastica sull'asta del profilo inferiore. Distanziali uniformemente. Per la soluzione bifacciale ripeti i passaggi da 14 a 17 per la seconda grafica.



Sblocca l'asta telescopica e alza le grafiche fino all'altezza desiderata.



Chiudi il gancio di blocco dell'asta telescopica. Ripeti gli stessi passaggi anche per la seconda asta.

